

Parts Reference Guide

Bauteilübersicht

Pièces Guide de référence

Guía de referencia de piezas

Schematic Drawings Inside

Schemazeichnung innen

Schéma intérieur

Plano esquemático en el interior

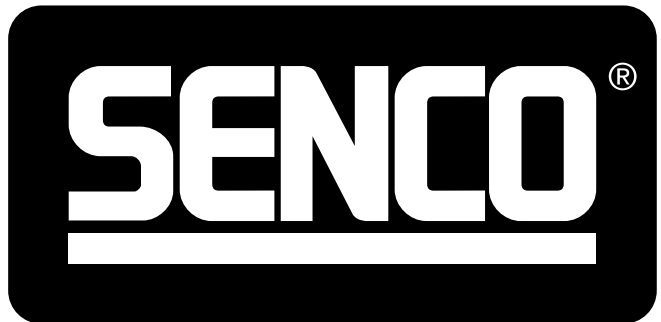
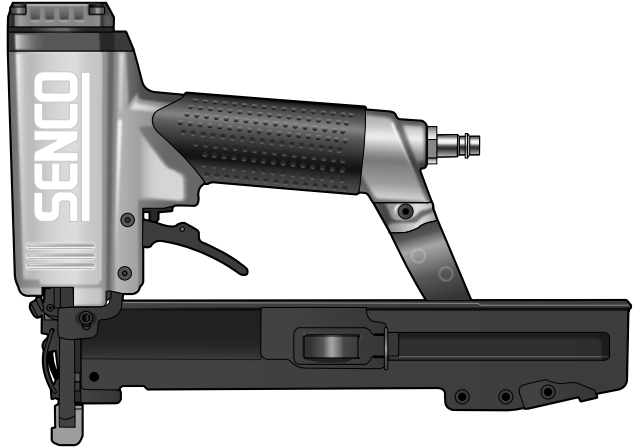

REPLACEMENT PARTS LIST • LISTA DE PARTES DE REPUESTO • ERSATSTEILE-LISTE • LISTE DE PIÈCES DE RECHANGE

PART NO.	DESCRIPTION	DESCRIPCIÓN	BESCHREIBUNG	DESCRIPTION
AB0148	Main body assy.	Asamblea de carcasa	Gehäuse-zusammenbau	Corps d'assemblée
BA0121	Valve assembly	Asamblea de válvula	Ventil-zusammenbau	Valve d'assemblée
BA0122	Valve	Válvula	Ventil	Valve
BA0124	Valve assembly	Asamblea de válvula	Ventil-zusammenbau	Valve d'assemblée
BC0218	Muffler	Silenciador	Dämpfer	Silencieux
BC0268	Ball	Bola	Kugel	Boule
BC0269	Valve	Válvula	Ventil	Valve
BC0270	Cap	Tapa	Kappe	Bouchon
BC0271	Housing	Alojamiento	Gehäuse	Corps
BC0272	Valve	Válvula	Ventil	Valve
BC0273	Cap	Tapa	Kappe	Bouchon
BC0274	Seal	Sello	Dichtung	Joint
CB0001	Core	Vástago	Ventilstift	Noyau
KB0022	Screw	Tornillo	Schraube	Vis
KB1741	Retainer	Junta tórica	Sicherungsring	Retenue
KB2968	Washer	Arandela	Scheibe	Rondelle
KB5040	Spring	Muelle	Feder	Ressort
LB0011	Seal	Sello	Dichtung	Joint
LB0012	Seal	Sello	Dichtung	Joint
LB0014	Seal	Sello	Dichtung	Joint
LB0015	Seal	Sello	Dichtung	Joint
LB0756	Seal	Sello	Dichtung	Joint
LB0843	Seal	Sello	Dichtung	Joint

EN - Auto version: all parts here replace parts from base tool

DE - Auto-Version: Alle Teile hier ersetzen Teile des Basiswerkzeugs

FR - Version automatique : toutes les pièces ici remplacent les pièces de l'outil de base

ES - Versión automática: todas las piezas aquí reemplazan las piezas de la herramienta base

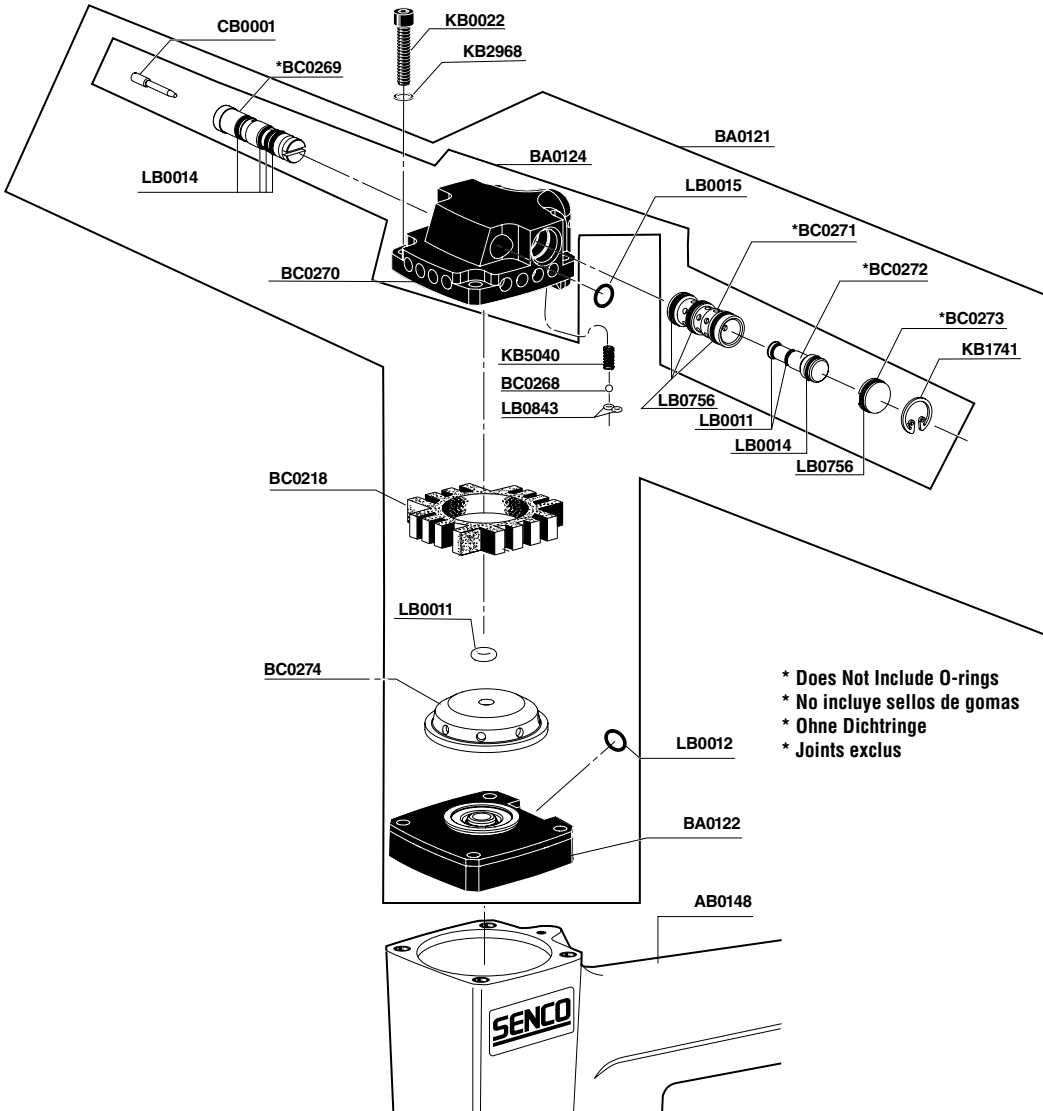

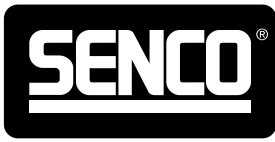

### CYCLE SPEED ADJUSTMENT • DIE GESCHWINDIGKEIT DER EINSTELLUNG GLAGE DE LA VITESSE DE CYCLE • AJUSTE DE VELOCIDAD DEL CICLO

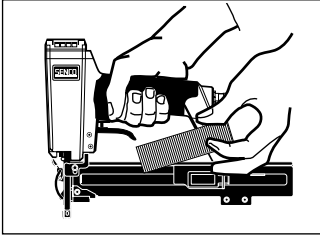

- Remove Staples before adjusting tool.
- Entfernen Sie die Klammern, bevor Sie das Gerät einstellen.
- Retirer les agrafes avant de procéder au réglage.
- Retire las grapas antes de ajustar la herramienta.

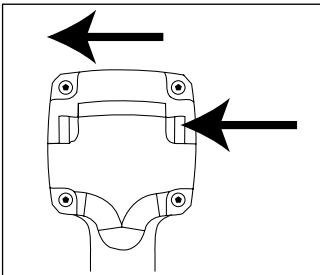

- To use SencoMatic mode, slide valve as arrows indicate.
- Durch Umschalten des Ventils in Pfeilrichtung schalten Sie das Gerät in SencoMatic-Funktion.
- Pour passer en mode SencoMatic, faire glisser la valve comme indiqué par la flèche.
- Para usar el modo SencoMatic, deslice la válvula como indican las flechas.

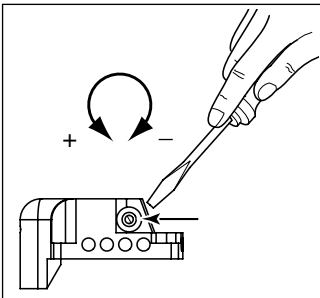

- To adjust cycle speed, turn core with screwdriver:
  - a) Clockwise turn decreases cycle speed.
  - b) Counterclockwise turn increases cycle speed.
- Die Einstellung der Geschwindigkeit erfolgt durch Drehen der Madenschraube mit einem Schrauben drehen:
  - a) im Uhrzeigersinn = langsamer.
  - b) gegen den Uhrzeigersinn = schneller.
- Pour ajuster la vitesse de cycle, tourner le dispositif à l'aide d'un tournevis:
  - a) sens horaire = réduction.
  - b) sens anti-horaire = accroissement de la vitesse.
- Para ajustar la velocidad del ciclo, gire la pieza central con un destornillador:
  - a) En el sentido de las manecillas del reloj disminuye la velocidad del ciclo.
  - b) En el sentido opuesto a las manecillas del reloj aumenta la velocidad del ciclo.

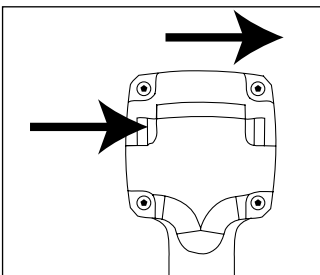

- To drive a single fastener, slide valve as arrows indicate.
- Um das Gerät in Einzelfunktion züschalten, schieben Sie das Ventil in Pfeilrichtung.
- Pour un fonctionnement au coup par coup, faire glisser la valve comme indiqué par la flèche.
- Para clavar un solo grapa, deslice válvula como indican las flechas.